

DS9208

快速入门指南



<http://www.motorola.com/ds9208> 有关详细信息，请参阅《产品参考指南》

电线连接

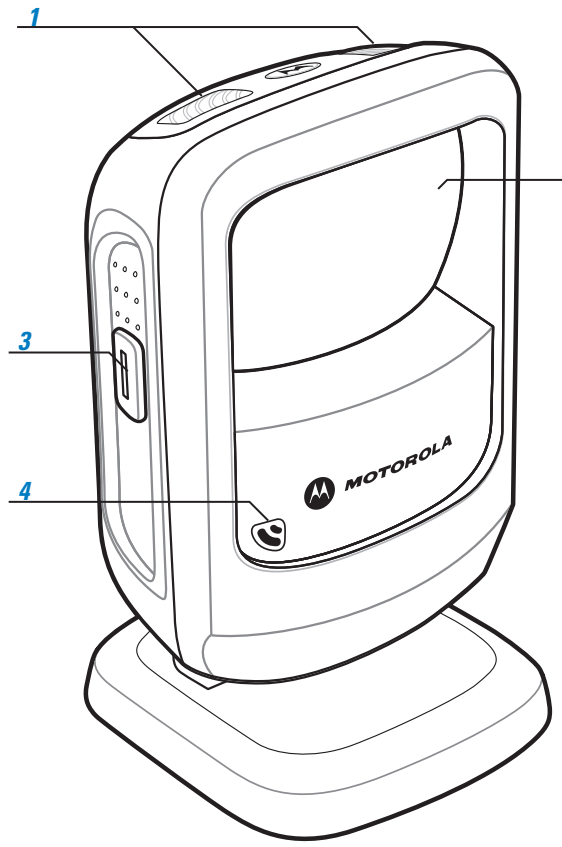

- 1 LED 指示器
- 2 扫描窗口
- 3 扫描触发开关
- 4 蜂鸣器

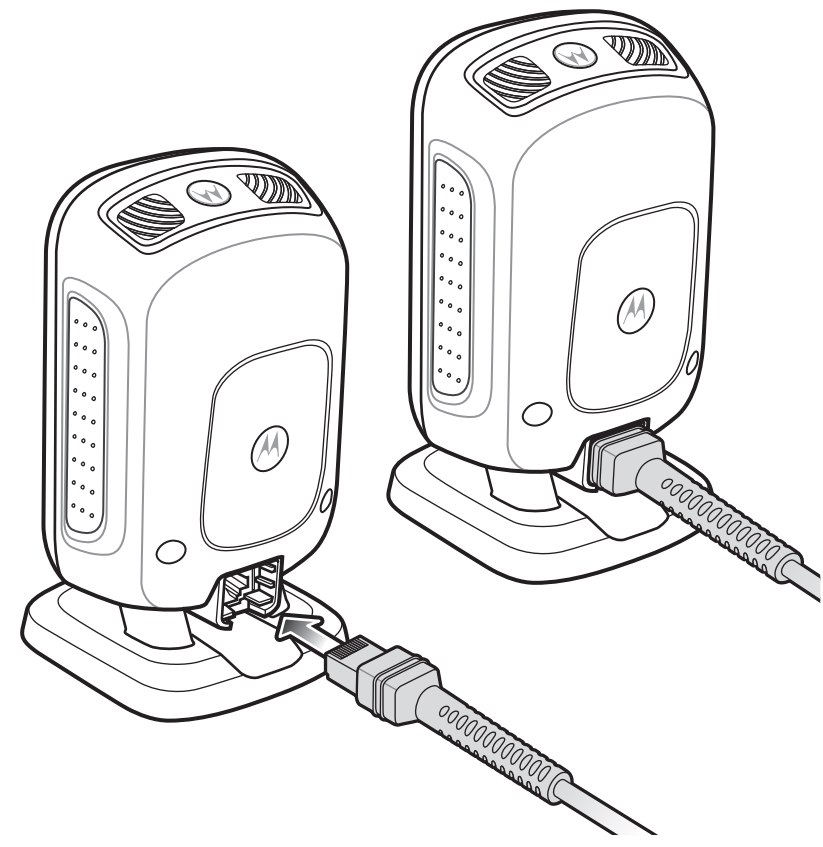

墙面安装

桌面安装

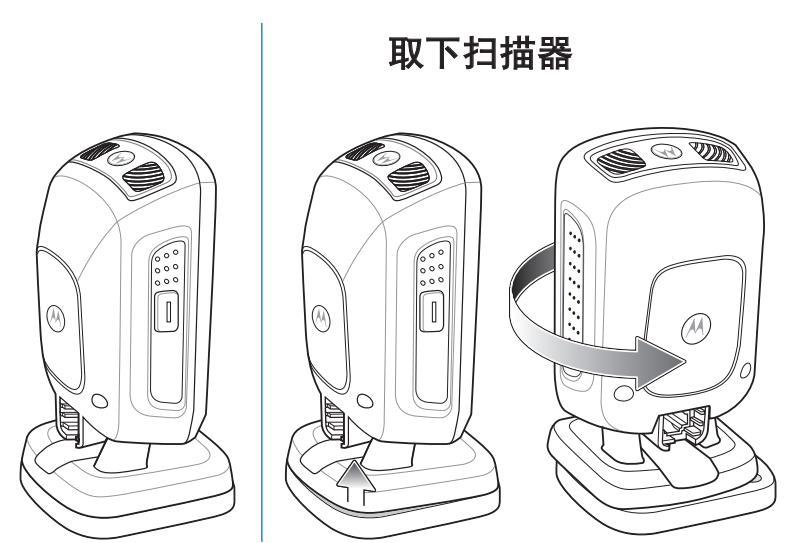
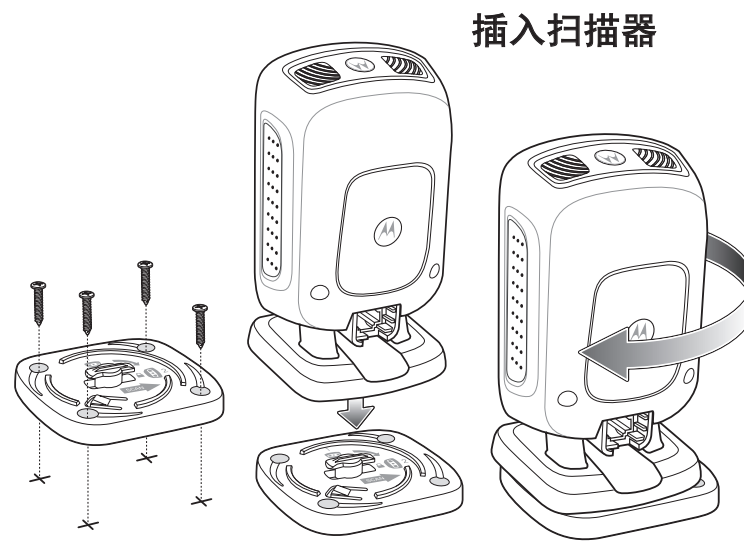
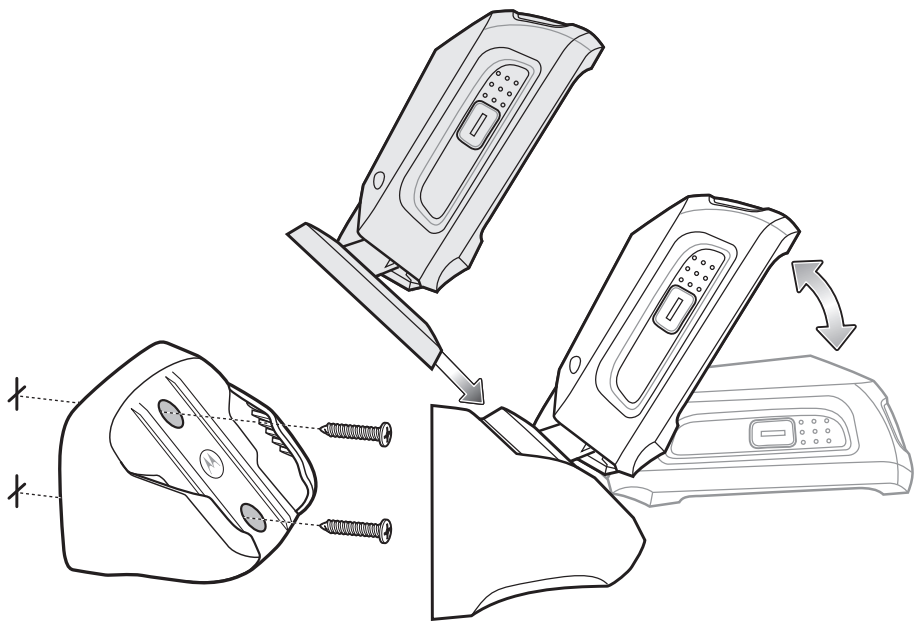

主机接口

注释：电缆可能随配置而变化

RS-232

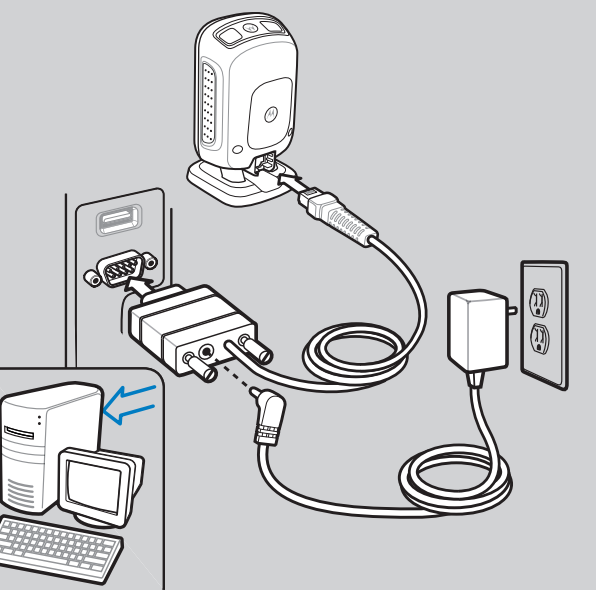

USB

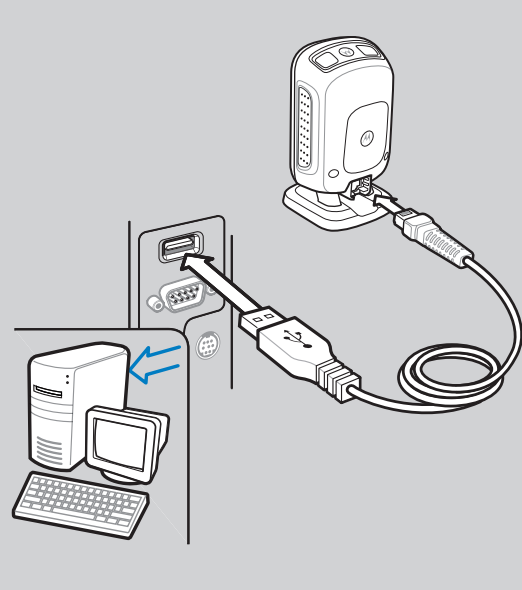

键盘仿真

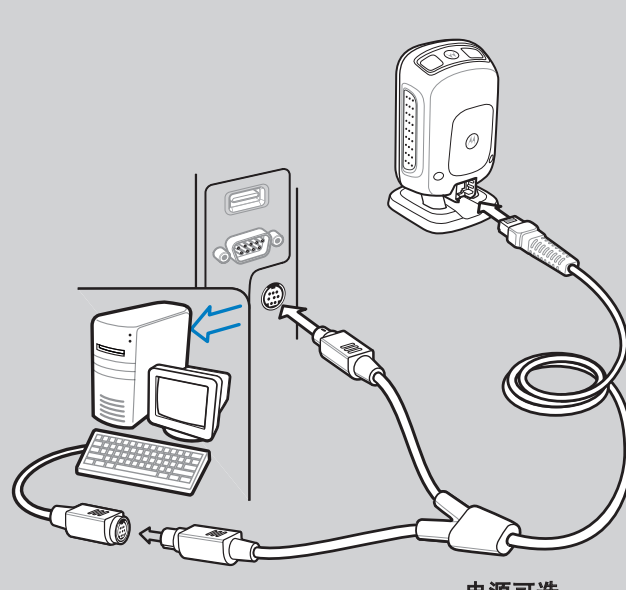

电源可选

IBM 46XX

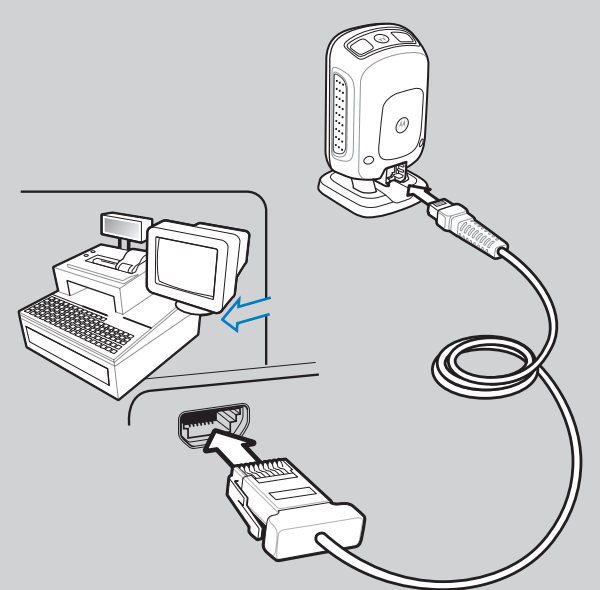

故障排除

扫描器不工作

- 扫描器未通电
 - 检查系统电源，确保已连接电源（如有必要）
- 使用了不正确的接口电缆
 - 确保使用了正确的接口电缆
- 接口/电源电缆松动
 - 确保所有电缆连接已固定

扫描器无法解读条码

- 未按条码类型对扫描器编程
 - 确保已对扫描器编程，使其可读取要扫描的条码类型。
- 条码不可读
 - 确保条码无缺陷，并尝试扫描具有相同条码类型的测试条码
- 扫描器与条码之间的距离不正确
 - 将扫描器移近或远离条码

扫描器正在解读条码，但尚未将数据传输到主机

- 未按正确的主机接口对扫描器编程
 - 扫描适当的主机参数条码
- 接口电缆松动
 - 确保所有电缆连接已固定

扫描数据在主机上显示不正确

- 未按正确的主机接口对扫描器编程
 - 扫描适当的主机参数条码

DS9208 编程条码

设置默认值



设置默认值

Enter 键（回车/换行）



<数据><后缀 1>

IBM 46XX 主机类型



端口 5B



端口 9B

USB 主机类型



HID 键盘仿真



SNAPI（带成像功能）

键盘桥接主机类型



IBM PC/AT 和 IBM PC 兼容



端口 17



IBM 手持 USB



SNAPI（不带成像功能）

扫描以下国家（地区）类型之一



北美版



意大利语版

RS-232 主机类型



标准 RS-232



NIXDORF RS-232 模式 B



法语版



瑞典语版



ICL RS-232



FUJITSU RS-232



加拿大法语版



英国英语版



NIXDORF RS-232 模式 A



OPOS/JPOS



德语版



日语版



西班牙语版

免持扫描

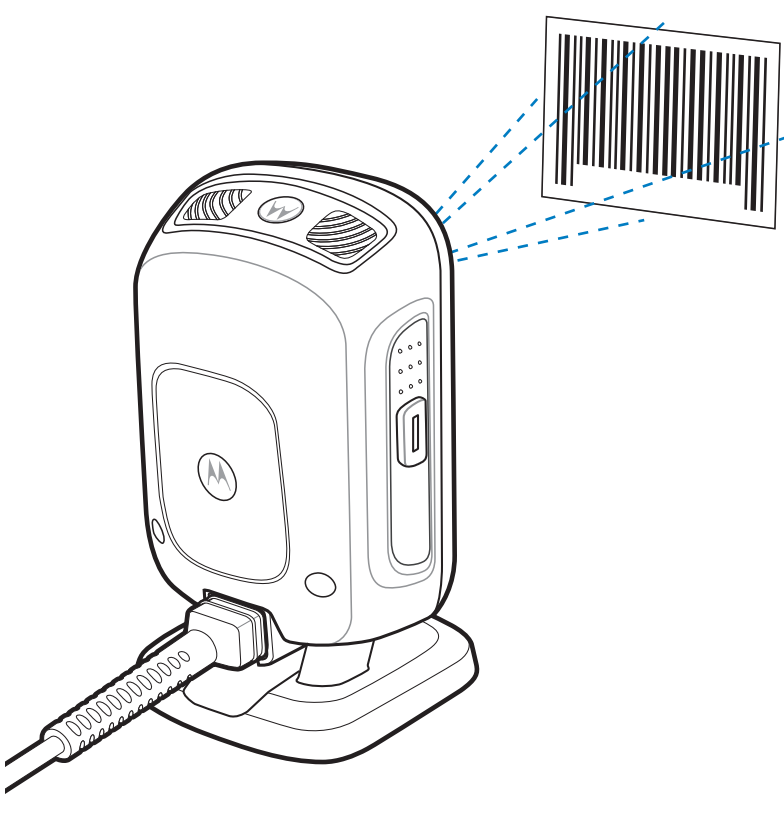

手持扫描

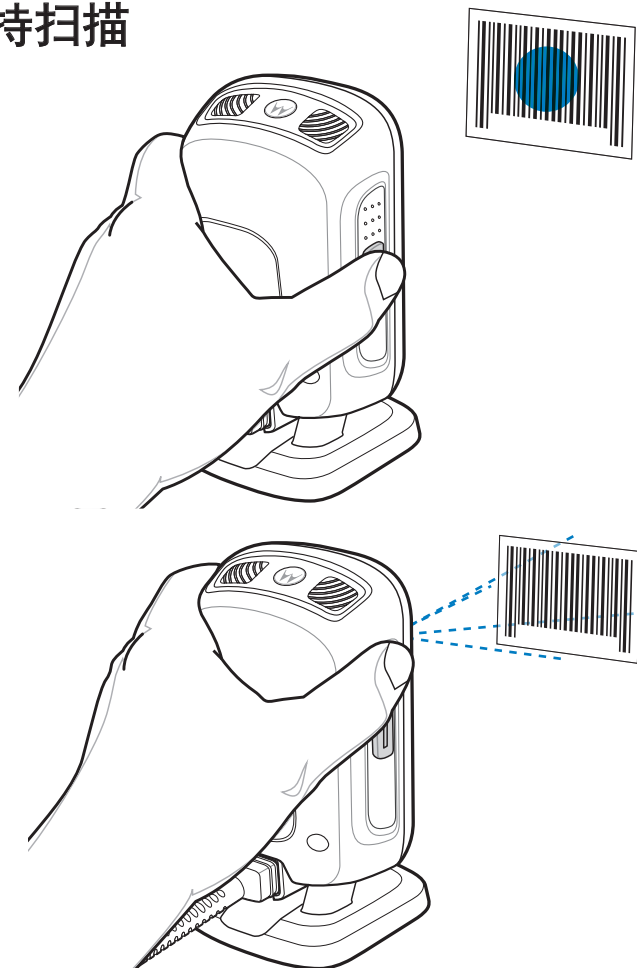

瞄准

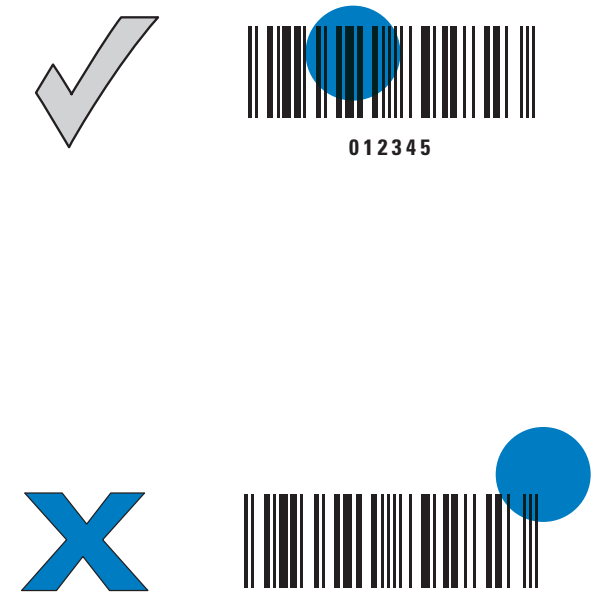

最佳手臂位置



避免手腕过度弯曲

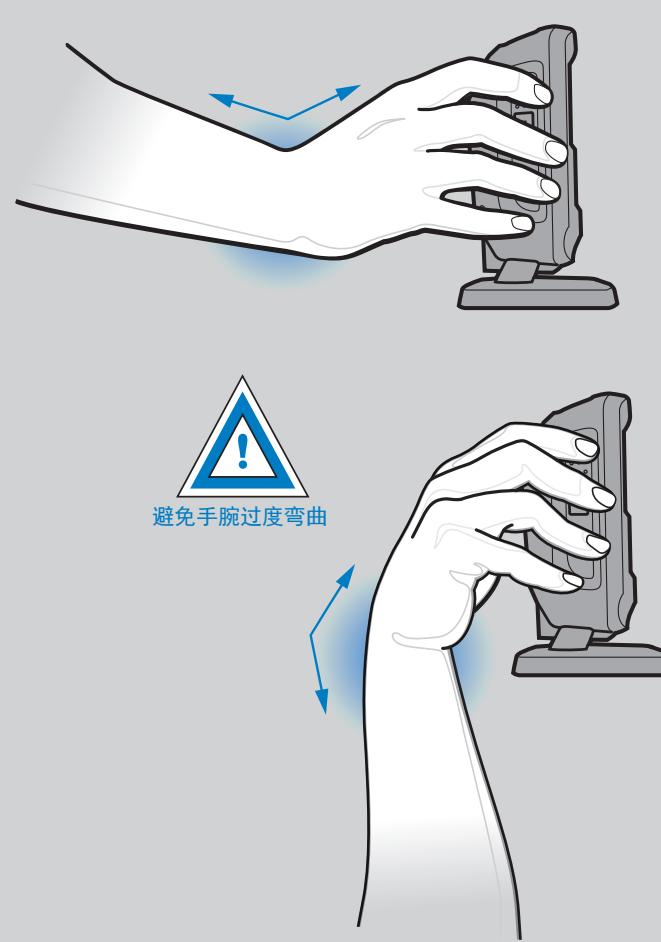

避免弯腰或手臂过度举高



蜂鸣器指示

标准使用方法

低/中/高蜂鸣声 开机	短而中的蜂鸣声 已解读条码	4 声长而低的蜂鸣声 检测到传输错误， 数据被忽略
----------------	------------------	---------------------------------

参数菜单扫描

高/低/高/低蜂鸣声 已成功设置参数	高/低蜂鸣声 已执行正确的 编程顺序	低/高蜂鸣声 编程顺序不正确或 扫描了“取消”条码
-----------------------	--------------------------	---------------------------------

手持扫描

关闭 扫描器已打开并已 作好扫描准备， 但扫描器未通电	绿色 成功解读条码	红色 传输错误
--------------------------------------	--------------	------------

免持（投射式）扫描

关闭 扫描器未通电	绿色 扫描器已作好 扫描准备	短暂熄灭 成功解读条码	红色 传输错误
--------------	----------------------	----------------	------------

本地联系方式：_____

LED 指示

123SCAN²

123Scan²一个易于使用的基于 PC 的软件工具，它使您可以通过条码或 USB 电缆快速轻松地执行自定义设置。有关更多信息，请访问 <http://www.motorola.com/123Scan2>

DS9208

规章信息

© 2011 MOTOROLA SOLUTIONS, INC. 保留所有权利。
摩托罗拉保留更改任何产品以提高其可靠性、改进其功能或设计的权利。
对于任何产品、电路的应用或使用，与此处所述相悖或由而产生的任何产品责任，摩托罗拉概不负责。对于可能用到摩托罗拉产品的系统、仪器、机械、材料、方法或流程，或任何与摩托罗拉产品组合使用的情形，摩托罗拉未以明示、暗示、禁反意或其它任何方式授予使用上述情况涉及到的或与之相关的专利权或专利的许可。摩托罗拉仅为其产品中所包含的设备、电路和子系统提供指示许可。MOTOROLA、MOTO、MOTOROLA SOLUTIONS 和标志性的 M 徽标是 Motorola Trademark Holdings, LLC 的商标和注册商标，经授权方可使用。所有其它商标均为其各自所有者的财产。
此处所指的摩托罗拉产品可能包括摩托罗拉软件、第三方商业软件以及公开发表的软件。有关完整的版权、条款和免责声明，请参阅《产品参考指南》。
保修服务
要了解完整的摩托罗拉硬件产品保修声明，请访问：
<http://www.motorola.com/entprisemobility/warranty>。
服务信息
如果您使用设备时遇到问题，请与您的机构的技术或系统支持联系。如果设备出现任何问题，他们将与 Motorola Solutions Support 联系：<http://www.motorolasolutions.com/support>。
要获得本指南的最新版本，请访问：<http://www.motorolasolutions.com/support>。
废弃电气电子设备指令 (WEEE)
English: For EU Customers: All products at the end of their life must be returned to Motorola for recycling. For information on how to return product, please go to: <http://www.motorola.com/recycling/weee>.
Български: За клиентите от ЕС: След края на ползването или живот всички продукти трябва да се връщат на Motorola за рециклиране. За информация относно връщането на продукта, моля, отидете на адрес: <http://www.motorola.com/recycling/weee>.
Cesitina: Pro zákazníky z EU: Všechny produkty je nutné po skončení jejich životnosti vrátit společnosti Motorola k recyklaci. Informace o způsobu vrácení produktu najdete na webovém adrese: <http://www.motorola.com/recycling/weee>.
Danak: Til kunder i EU: Alle produkter skal returneres til Motorola til recyklering, når de er udfjert. Læs oplysninrene om returlerung af produkter på: <http://www.motorola.com/recycling/weee>.
Deutsch: Für Kunden innerhalb der EU: Alle Produkte müssen am Ende ihrer Lebensdauer zum Recycling an Motorola zurückgesandt werden. Informationen zur Rücksendung von Produkten finden Sie unter: <http://www.motorola.com/recycling/weee>.
Ελληνικά: Για πελάτες στην Ε.Ε.: Όλα τα προϊόντα στο τέλος της διάρκειας ζωής τους, πρέπει να επιστρέφονται στην Motorola για ανακύκλιση. Για περισσότερές πληροφορίες σχετικά με την επιστροφή ενός προϊόντος, επισκεφτείτε τη διεύθυνση: <http://www.motorola.com/recycling/weee>.
Eesti: EL klientidele: kõik tooted tuleb nende eluaja lõppedes tagastada taaskasutamise eesmärgil Motorola'ile. Lisainformatsiooni saamiseks toote tagastamiseks kohtla külastage please aadressil: <http://www.motorola.com/recycling/weee>.
Español: Para clientes en la Unión Europea: todos los productos deberán entregarse a Motorola al final de su ciclo de vida para que sean reciclados. Si desea más información sobre cómo devolver un producto, visite: <http://www.motorola.com/recycling/weee>.
Français: Clients de l'Union Européenne: Tous les produits en fin de cycle de vie doivent être retournés à Motorola pour recyclage. Pour de plus amples informations sur le retour de produits, consultez: <http://www.motorola.com/recycling/weee>.
Italiano: per i clienti dell'UE: tutti i prodotti che sono giunti al termine del rispettivo ciclo di vita devono essere restituiti a Motorola al fine di consentirne il riciclaggio. Per informazioni sulle modalità di restituzione, visitare il seguente sito Web: <http://www.motorola.com/recycling/weee>.
Latvian: ES klientiem: visi produkti pēc tā kalpošanas mūža beigām ir jānododa atpakaļ Motorola otrreizējai pārstrādei. Lai iegūtu informāciju par produktu nogādāšanu Motorola iedz, skatiet: <http://www.motorola.com/recycling/weee>.
Lithuanian: ES vartotojams: visi gaminiai, pasibaigusių eksploatacijos laikui, turi būti grąžinti užkavioi į kompaniją „Motorola“. Daugiau informacijos, kaip grąžinti gaminį, rasite: <http://www.motorola.com/recycling/weee>.
Magyar: Az EU-ban vásárlóknak: Minden termékemet lejárta eléréséig a Motorola vállalatához kell eljuttatni újrafelhasználás céljából. A termék visszajuttatásának módjával kapcsolatban továbbiakért látogasson el a <http://www.motorola.com/recycling/weee> weboldalra.
Malik: Qhal klienti B.E: Konceti kolha il jura wesk il/ħar laħraja ta' kuzza tagħhom, idur jgħu mformati għand Motorola għar-riċiklaġġ. Għal aktar taħrif dwar kif għandek tirturna proċotti, jekk jgħidok zur: <http://www.motorola.com/recycling/weee>.
Nederlands: Voor klanten in de EU: alle producten dienen aan het einde van hun levensduur naar Motorola te worden teruggezonden voor recycling. Raadpleeg <http://www.motorola.com/recycling/weee> voor meer informatie over het terugzenden van producten.
Polski: Klienci z obszaru Unii Europejskiej: Produkty wycofane z eksploatacji należy zwrócić do firmy Motorola w celu ich uylkazacji. Informacje na temat zwrótu produktów znajduja się na stronie internetowej: <http://www.motorola.com/recycling/weee>.
Portuguak: Para clientes da UE: todos os produtos no fim de vida devem ser devolvidos à Motorola para reciclagem. Para obter informações sobre como devolver o produto, visite: <http://www.motorola.com/recycling/weee>.
Romnensk: Pentru clienti din UE: Toate produsele, la sfârşitul duratei lor de funcţionare, trebuie returnate la Motorola pentru reciclare. Pentru informaţii despre returnarea produsului, vizitaţi adresa: <http://www.motorola.com/recycling/weee>.
Slovenčina: Pre zákazníkov z krajini EU: Všetky výrobky musia byť po uplynutí doby ich životnosti vrátené spoločnosti Motorola na recykláciu. Blížšie informácie o vrátení výrobkov nájdete na: <http://www.motorola.com/recycling/weee>.
Slovak: Za kupcov v EU: vsi izdelki se morajo po izteku življenjske dobe vrniti podjetju Motorola za reciklažo. Za informacije o vračilu izdelka obiščite: <http://www.motorola.com/recycling/weee>.
Suomik: Asiakkasat Euroopan unionin alueella: Kaikki luotetut on palautettava kierrätettävääki Motorola-yhtijöön, kun tuottotiet ei enää käytössä. Lisätietoja tuotteen palautamisesta on osoitteessa: <http://www.motorola.com/recycling/weee>.
Svenska: För kunder inom EU: Alla produkter som uppnått sin livslängd måste returneras till Motorola för återvinning. Information om hur du returnerar produkten finns på <http://www.motorola.com/recycling/weee>.
Türkçe: AB Müşterileri için: Kullanım süresi dolan tüm ürünleri geri dönüştürme için Motorola'ya iade etmelidiz. Ürünlerin nasıl iade edileceği hakkında bilgi için lütfen şu adresi ziyaret edin: <http://www.motorola.com/recycling/weee>.
Ελληνικά: για πελάτες

人体工程建议
警告: 为了避免或将人体工程方面的潜在伤害风险降至最低，我们建议您注意以下事项。请咨询当地的健康与安全经理，确保您已参加公司为预防员工意外伤害而设立的安全计划。

- 避免或减少重复的动作
- 保持一种自然的姿势
- 避免或减少用力过度
- 将常用物品放在随手可及之处
- 保持适宜的工作高度
- 避免或减少振动
- 避免或减少直接受压
- 提供可调节的工作台
- 提供足够宽敞的空间
- 提供适宜的工作环境
- 改进工作步骤

规章信息

本指南适用于 DS9208 型号。
所有摩托罗拉设备的设计均严格遵守各个销售地点所制定的法律和规章，并已将此条明文列出。
您可以从下列网站获得本地化译文：<http://www.motorolasolutions.com/support>。
未经 Motorola 明确批准而擅自对 Motorola 设备作出更改或修改，将有可能令用户操作本设备的授权作废。
声称的最高工作温度：40°C/104°F。

无线电频率干扰要求



注: 此设备已通过测试，符合 FCC 规则第 15 部分关于 B 级数字设备的限制。这些限制的目的是为了提供合理保护，防止此设备在居住区安装时产生有害干扰。此设备会产生、使用和发射无线电频率能量，如果未遵照此指示手册进行安装和使用，可能导致对无线电通讯产生有害干扰。当然，也不能担保在特定安装中不会产生干扰问题。如果使用此设备确实对无线电或电视机的接收造成干扰（可以通过关闭设备然后再打开来确定），建议您采用以下一种或多种措施排除干扰：
• 重新调整接收天线的方向或位置
• 增加此设备和接收器的间隔距离
• 将此设备和接收器分别连接到不共用同一电路的电源插座上
• 咨询经销商或经验丰富的无线电/TV 技术人员，以获得帮助。

无线电频率干扰要求 - 加拿大
此 B 级数字仪器符合加拿大 ICES-003 的规定。
Cet appareil numérique de la classe B est conforme à la norme NMB-003 du Canada.

标示和欧洲经济区 (EEA)



Motorola 在此处郑重声明此设备符合所有适用规定、2004/108/EC、2006/95/EC 的要求。要获得符合声明，请访问 <http://www.motorola.com/doc>。

EAS

系统集成商负责确保最终产品遵守所有现行的 EU 法令规定。

日本 (VCCI) - 干扰自愿控制委员会
Class B ITE
この装置は、情報処理装置等電波障害自主規制協議会 (V C C I) の基準に基づくクラスB情報技術装置です。この装置は、家庭環境で使用することを目的としていますが、この装置がラジオやテレビジョン受信機に近接して使用されると、受信障害を引き起こすことがあります。取扱説明書に従って正しい取り扱いをして下さい。

这是符合日本自愿控制信息科技设备干扰委员会 (VCCI) 标准的 Class B 产品。如果在居民环境下在无线电或电视机附近使用本设备，可能会产生无线电干扰。请遵照说明手册安装和使用本设备。

韩国关于 Class B ITE 的警告声明

Class B 级 (家用广播通讯设备)	用户指南
기종별 B급 기기 (가정용 방송통신기기)	이 기기는 가정용 (B급)으로 전자파적합등록을 한 기기로서 주로 가정에서 사용하는 것을 목적으로 하며, 모든 지역에서 사용할 수 있습니다.
Class B 级 (家用广播通讯设备)	此设备已获得 EMC 注册主要供家庭使用 (Class B), 可用于所有区域。

电源
只能使用所列的摩托罗拉直插式电源，型号为 PWRS-14000 (5Vdc, 850mA)，标记为 Class 2 或 LPS (IEC60950-1, SELV)。使用替代电源将使对此设备的任何授权作废，并且可能带来危害。

LED 设备

符合 IEC/EN60825-1:2001、EN 62471: 2006 和 IEC62471: 2008 规定。



LED LIGHT DO NOT VIEW DIRECTLY WITH OPTICAL INSTRUMENTS CLASS 1M LED PRODUCT
LED-LICHT SEHEN SIE NICHT DIREKT MIT OPTISCHEN INSTRUMENT AN PRODUKT DER KATEGORIE 1M LED
LUMIERE DE LED NE REGARDEZ PAS DIRECTEMENT AVEC LES INSTRUMENTS OPTIQUES PRODUIT DE LA CLASSE 1M LED
LED 光 直接地用光学仪器不要观看 类 1M LED 产品

提醒：控制、调整或执行未在此处指定的其它过程均可能导致暴露于激光光束的危险发生。

